



**Tensiomètre à
gonflement automatique**

Manuel d'instruction

Caractéristiques :

- Logique floue
- Mémoire automatique à 60 cases
- Utilisation à une touche
- Écran facile à lire

Table des matières

La logique floue	3
Déclaration de précision	3
À propos de la tension artérielle	3
Les normes sur la tension artérielle	4
Fluctuations de la tension artérielle	4
Avant de prendre une mesure	5
Votre appareil en résumé.	6
Symboles.	7
Installation des piles	7
Rappel de mémoire.	8
Comment mettre le brassard	9
Comment effectuer une prise de mesure.	10
Dépannage.	11
Mises en garde	11
Spécifications	12

La logique floue

Afin de détecter la pression systolique et la pression diastolique, ce tensiomètre utilise une méthode de détection oscillométrique. Avant de gonfler le brassard, cet appareil établit un niveau de départ équivalent à la pression atmosphérique. Par la suite, ce tensiomètre Physio Logic™ détermine les niveaux d'inflation de brassard en étudiant les oscillations de pression de la personne qui porte le brassard. Pendant la déflation, l'amplitude et la courbe des oscillations de pression sont calculées et la tension systolique, la tension diastolique et le pouls sont déterminés.

Déclaration de précision

Les résultats des prises de mesure effectuées avec les appareils Physio Logic™ sont équivalents à ceux obtenus par une personne habituée à l'utilisation d'un système brassard / stéthoscope et ce, à l'intérieur des limites prescrites par la norme nationale américaine, sphygmomanomètres électroniques ou automatiques (ANSI / AAMI).

À propos de la tension artérielle

La tension (ou pression) artérielle est la force exercée par le flux du sang sur les parois des artères et des vaisseaux sanguins. La tension exercée par le cœur lorsqu'il se contracte et évacue le sang s'appelle tension systolique. Lorsque le cœur se détend entre les évacuations de sang et que le sang emplît à nouveau le cœur, cette tension s'appelle la tension diastolique.

Une très forte corrélation entre les maladies cardiaques et la haute tension artérielle ont rendu la prise de mesure de la tension artérielle une nécessité pour reconnaître les personnes à risques.

Les normes sur la tension artérielle

Le Comité national mixte sur la prévention, la détection, l'évaluation et le traitement de l'hypertension a établi une norme de la tension artérielle qui indique les zones à risque. La tension variant d'une personne à l'autre, cette classification doit être utilisée à titre de référence seulement.

Vous devez consulter régulièrement votre médecin. Celui-ci vous indiquera quelle est votre tension artérielle normale ainsi que les mesures à prendre pour éviter l'hypertension.

La tension artérielle chez les adultes

Categorie	Systolique (mm Hg)		Diastolique (mm Hg)
Optimale	<120	et	<80
Normale	<130	et	<85
Normal - haute	130-139	ou	85-89
Hypertension Stage 1	140-159	ou	90-99
Hypertension Stage 2	160-179	ou	100-109
Hypertension Stage 3	>180	ou	>110

Fluctuations de la tension artérielle

Votre tension artérielle varie tout le temps ! Et c'est normal. La tension artérielle varie selon les saisons de l'année. Elle fluctue également selon les jours et les minutes.

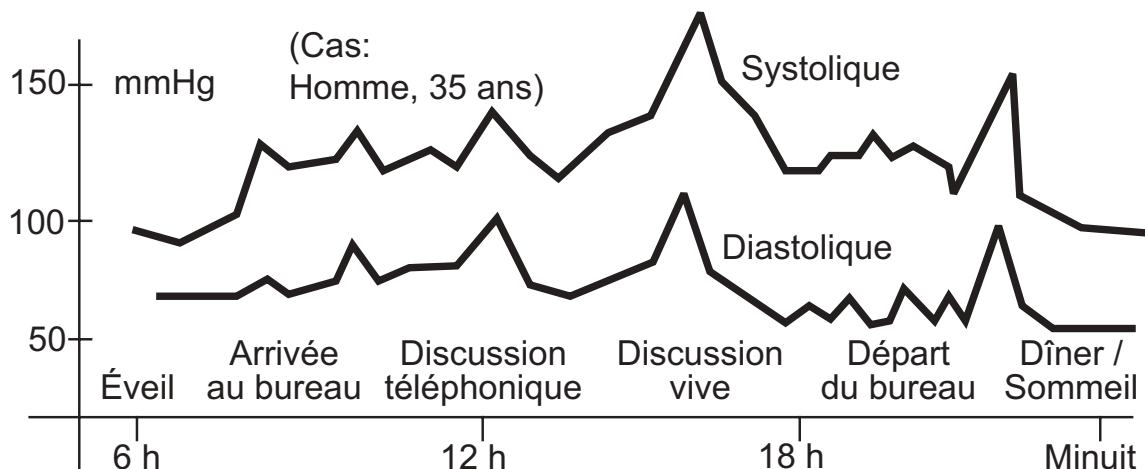

Avant de prendre une mesure

Afin d'obtenir des prises de mesure plus précises et plus fiables, il est préférable de :

- Uriner, si nécessaire.
- Retirer tout vêtement et tout bijou de votre bras gauche. Si vous placez le brassard sur autre chose que sur la peau, une lecture erronée est possible.
- S'asseoir confortablement en gardant les jambes décroisées et en ayant votre dos bien appuyé.
- Se reposer au moins 15 minutes avant de prendre une première mesure.
- Toujours attendre au moins 5 minutes avant de prendre une seconde mesure.
- Choisissez toujours le même moment de la journée pour effectuer vos prises de mesure. Ceci vous permettra de mieux comparer vos résultats. Le matin avant le petit déjeuner est le moment idéal pour effectuer une prise de mesure.
- Ne pas boire, fumer ou faire de l'exercice au moins 30 minutes avant de prendre une mesure.
- Éviter de prendre une mesure immédiatement après un gros repas. Attendre au moins une heure.
- Effectuez vos prises de mesure dans un endroit calme. Ne prenez pas de mesure si vous êtes tendu et stressé.
- Placez votre bras de telle sorte que le brassard soit à la hauteur du coeur.
- Si l'appareil était entreposé dans un endroit froid, attendre au moins une heure afin qu'il revienne à une température normale.

Votre appareil en résumé

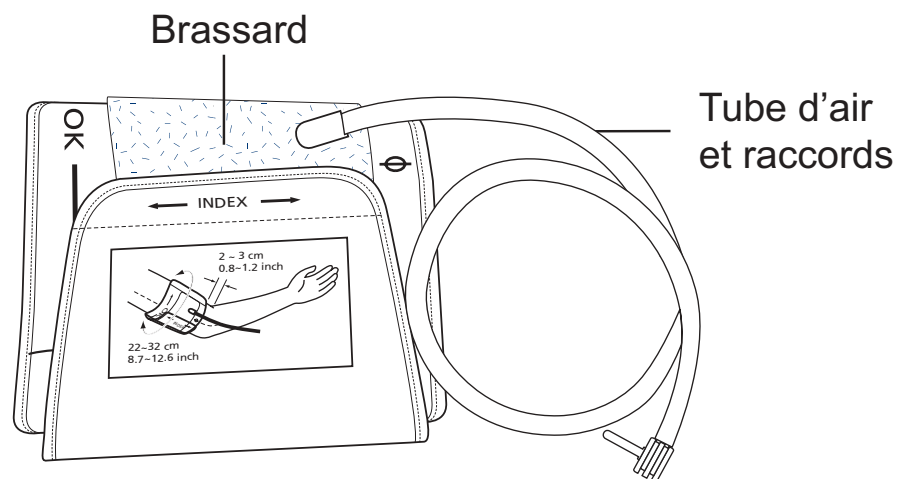
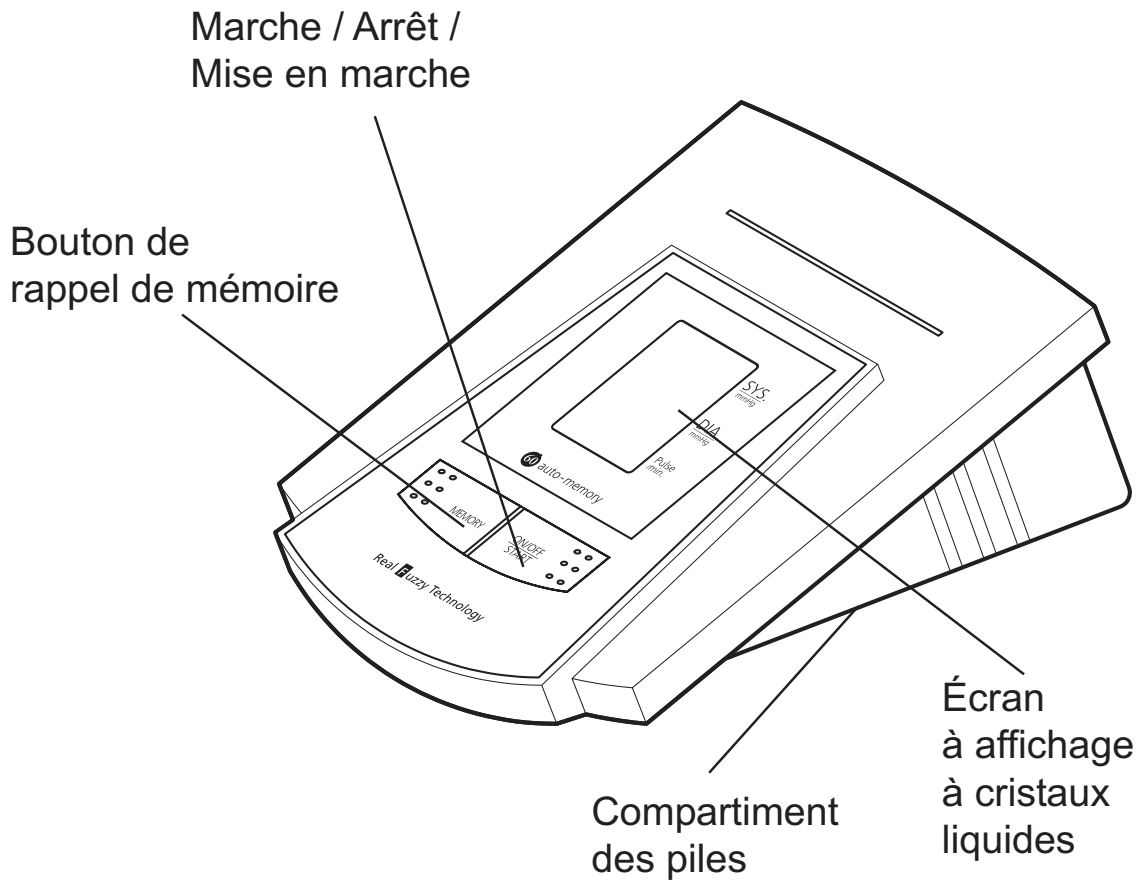

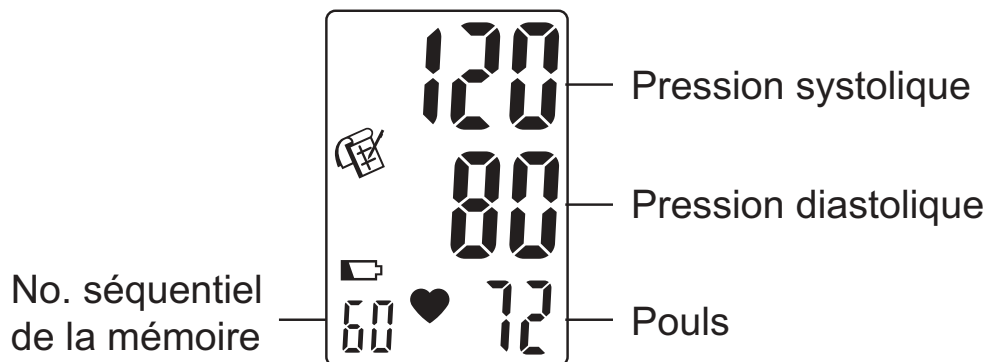

Symboles



 Apparaît lors de l'enregistrement en mémoire ou lors d'un rappel de mémoire.

 Indicateur de pouls / minute.

 Apparaît si les piles sont faibles.

 Apparaît s'il y a erreur pendant la prise de mesure.

Installation des piles

1. Appuyer et soulever le couvercle du compartiment à piles dans la direction indiquée par la flèche.
2. Installer les 4 piles alcalines de 1,5 V «AA» tel qu'indiqué.
3. Remettre le couvercle en place en insérant les crochets inférieurs en premier, puis en exerçant une pression sur le haut du couvercle.

Vous devez remplacer les piles lorsque l'icône de piles faibles apparaît sur l'appareil ou si l'affichage reste nul après avoir appuyé sur le bouton de marche / arrêt.

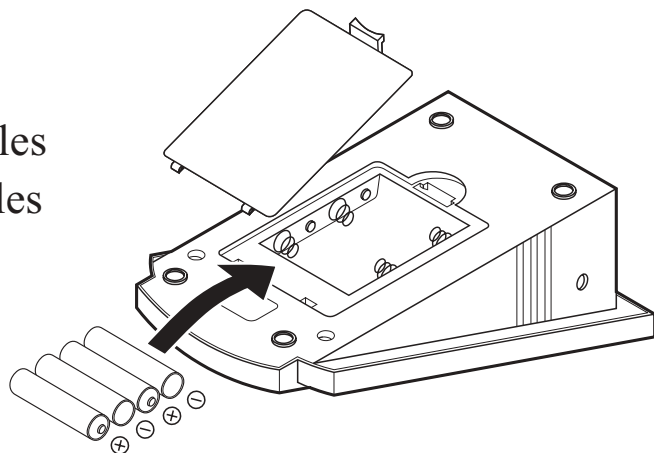

Rappel de mémoire

1. Pour lire les mesures précédentes, il suffit d'appuyer sur la touche « Memory ». La dernière mesure sera affichée.
2. En appuyant une autre fois sur la touche « Memory », la prise de mesure précédente sera affichée.
3. Toutes les prises de mesure en mémoire sont affichées de façon séquentielle.

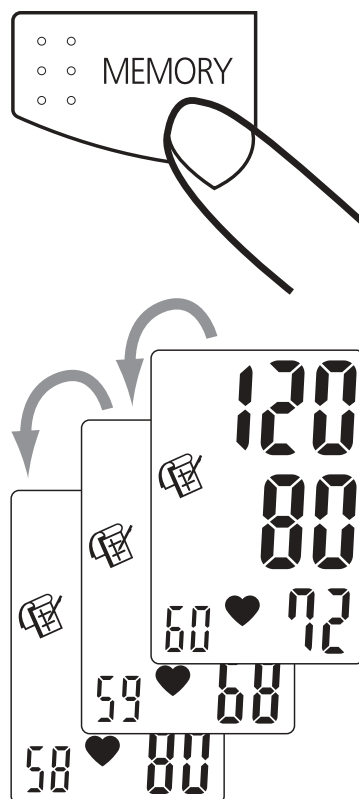

Comment mettre le brassard

1. Brancher la fiche d'air du tube dans la prise d'air de l'appareil.
2. Développer le brassard en s'assurant que le bout affichant « index » passe dans l'anneau en D.

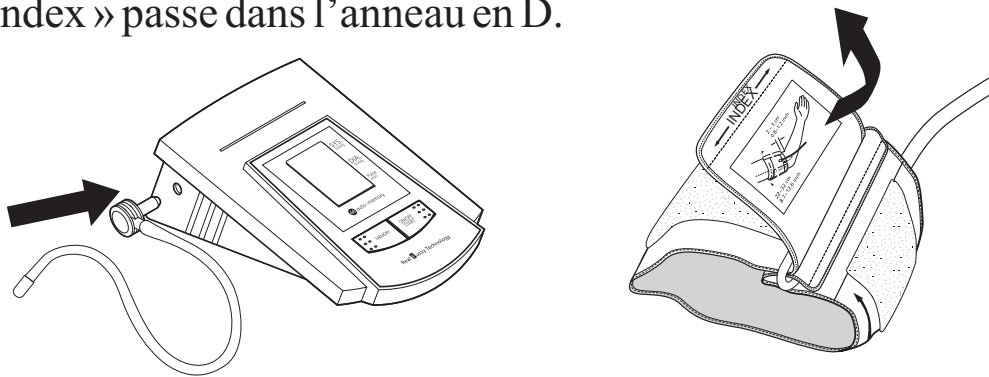

3. Passez votre bras gauche dans le brassard en vous assurant que la marque d'artère brachiale (ϕ) est située au milieu du bras et s'enligne avec le majeur de votre main.



4. Placez le brassard de telle sorte que le bord intérieur de celui-ci soit à environ 2 à 3 cm (0,8" - 1,2") au-dessus du coude. Resserrer le brassard de façon à ce qu'il soit ajusté également autour du bras (ne pas trop serrer).

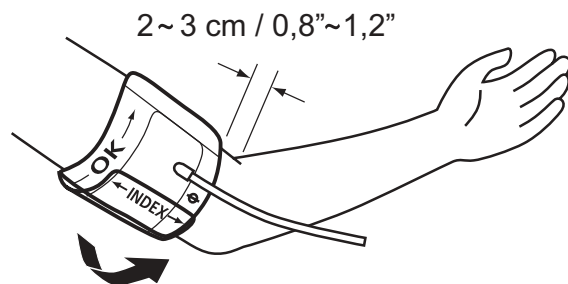

5. Si la ligne de l'« index » ne tombe pas entre les lignes limites du « OK », vous devez utiliser un brassard d'une autre grandeur.

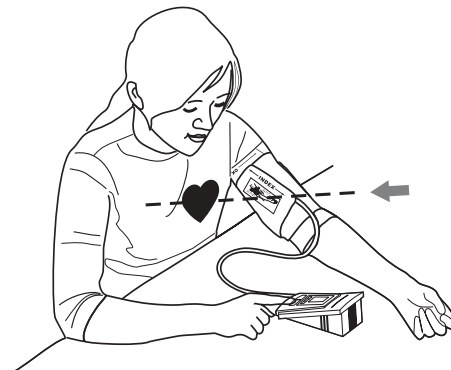

— Comment effectuer une prise de mesure —

1. Appuyez sur le bouton marche / arrêt. Tous les symboles apparaîtront à l'écran pour environ une seconde, puis le chiffre 0.

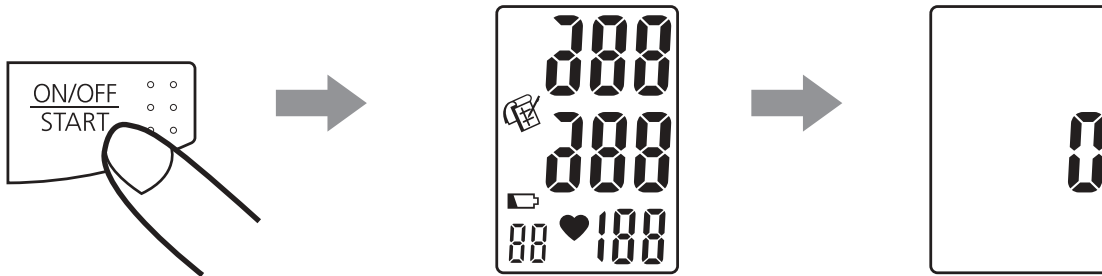

2. Le gonflement commencera automatiquement et sera déterminé par les oscillations de pouls. C'est à ce moment que la prise de mesure commence.

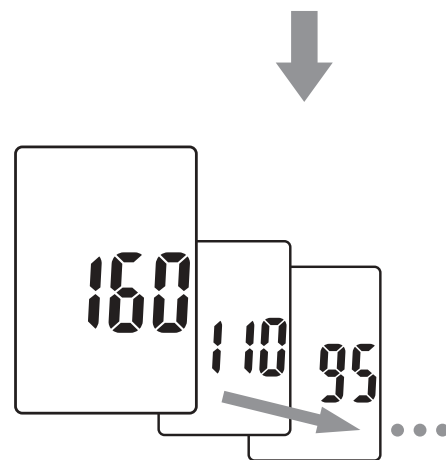

3. Une fois la prise de mesure complétée, la tension systolique, diastolique et le pouls sont affichés et automatiquement enregistrés.

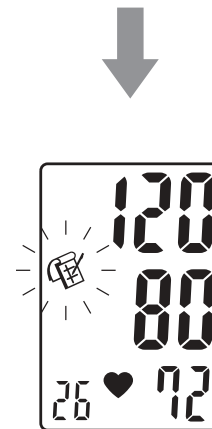

4. La prise de mesure est maintenant terminée. Appuyez sur le bouton marche / arrêt pour fermer l'appareil. Note : l'appareil se ferme de lui-même au bout d'une minute.

Dépannage

Symptôme : Il n'y a aucun affichage après avoir appuyé sur le bouton marche / arrêt.

Correction : Si les piles sont faibles, les remplacer avec de nouvelles piles alcalines. Si les piles sont mal placées, les réinsérer selon les bonnes polarités.

Symptôme : L'écran affiche **EE** ou une des valeurs mesurées est soit trop haute, soit trop basse.

Correction : S'assurer que le brassard est bien mis. Il ne faut pas s'agiter ou parler pendant la prise de mesure. Il faut alors reprendre une nouvelle mesure.

Note : Si l'appareil ne fonctionne pas, veuillez téléphoner à notre ligne info clients au 1-800-363-2381. Vous ne devez pas tenter de réparer votre appareil vous-même.

Mises en garde

1. Éviter d'entreposer l'appareil dans des endroits sujets à des températures extrêmes, l'humidité ou les rayons du soleil. Éviter de l'échapper ou de le brasser. Protéger de la poussière.
2. Nettoyer avec un linge légèrement humide, n'utilisez pas de produits chimiques.
3. Retirer les piles lorsque vous entreposez l'appareil pour une longue période de temps.
4. Ne pas laisser entre les mains d'un enfant.
5. Cet appareil n'est pas recommandé pour les personnes souffrant d'arythmies courantes, telles que battements auriculaires ou ventriculaires prématurés ou fibrillation auriculaire. Cet appareil n'est pas conçu pour une utilisation ambulatoire.

Spécifications

Méthode de mesure	: Oscillométrique
Portée de la mesure	: Pression : 20 à 280 mmHg ; Pouls : 40 à 180 battements / min.
Capteur de pression	: Semi conducteur
Précision	: Pression : ± 3 mmHg ; Pouls : ± 5 % de la lecture
Inflation	: Automatique par pompe
Déflation	: Valve d'échappement automatique
Mémoire	: 60 jeux de lectures
Fermeture automatique	: Une minute après la dernière opération
Température de service	: 10°C à 40°C (50°F à 104°F)
Humidité de service	: 40 à 85 % HR maximum
Température d'entreposage	: -5°C à 60°C (23°F à 140°F)
Humidité d'entreposage	: 10 à 95 % HR maximum
Source d'alimentation	: 6 V DC, 4 piles 1,5 V, LR06 (AA)
Dimensions	: 105 (L) X 160 (L) X 68 (H) mm
Masse	: 360 g (P.B.) (sans piles)

* *Spécifications sujettes à changements sans préavis.*

Ligne info clients
1-800-363-2381



AMG MÉDICAL INC.
8505, Dalton, Montréal, QC H4T 1V5
www.amgphysiologic.com
www.amgmedical.com